

Les Fenêtres Bipa



Et découvrez en exclusivité

LUM¹UP

Collection Prestige  Bipa

La Menuiserie
sans commune mesure

7-9 route de Soissons - 02370 Vailly-sur-Aisne
Tél : 03 23 76 38 38 - Fax : 03 23 76 38 39 - email : bipa.sa@bipa.fr
www.bipa.fr



La Menuiserie
sans commune mesure



L'exigence historique de Bipa a conduit ses équipes à développer un **savoir-être authentique** et un **savoir-faire traditionnel**, appréciés et reconnus par une clientèle toujours plus grandissante.

Choisir Bipa, c'est décider de travailler avec une entreprise à taille humaine soucieuse d'entretenir une relation privilégiée et personnalisée avec chacun de ses interlocuteurs, profitant d'une vraie expertise, capable de concevoir des produits sur-mesure, au meilleur rapport qualité/prix.

Bipa est heureux de vous présenter ses nouveaux produits à fort potentiel, créés pour vous et adaptés à vos projets.

Sommaire

Notre entreprise	p.4
Collection Prestige	p.6
Le nuancier	p.12
Les options	p.16
Collection Idéale	p.22
Le nuancier	p.28
Les options	p.32
Collection Easy Light	p.38
Les volets roulants	p.42



NOTRE **ENTREPRISE**



À propos de « Nous »

Bipa, spécialiste français de la menuiserie PVC, bénéficie d'un vrai savoir-faire, traditionnel et authentique, reconnu par tous ses clients qui apprécient tant les produits à hautes performances et modulables, que les qualités humaines et relationnelles de ses équipes.

Depuis 30 ans, Bipa ne cesse de faire évoluer et concevoir ses produits pour la satisfaction de ses clients au quotidien.

Filiale du Groupe Liebot, Bipa défend la fabrication française au service de l'isolation thermique.



SITE DE PRODUCTION
Vailly-sur-Aisne



Nos produits

Les Fenêtres



✓ Des menuiseries **solides et fiables** : Fenêtres, Volets roulants, Menuiseries spéciales et sur-mesure, Volets battants.

Les Portes



✓ Une fabrication **sur-mesure** pour la rénovation ou le neuf.

Les Coulissants



✓ De nombreux points forts dont un **large choix de couleurs et d'accessoires**.

NOUVEAUTÉ

LUM'UP

Collection Prestige  Bipa



 Bipa

LES AVANTAGES LUM'UP

 Luminosité accrue

 Esthétique et design contemporain

 Performance thermique optimale

 Sécurité renforcée

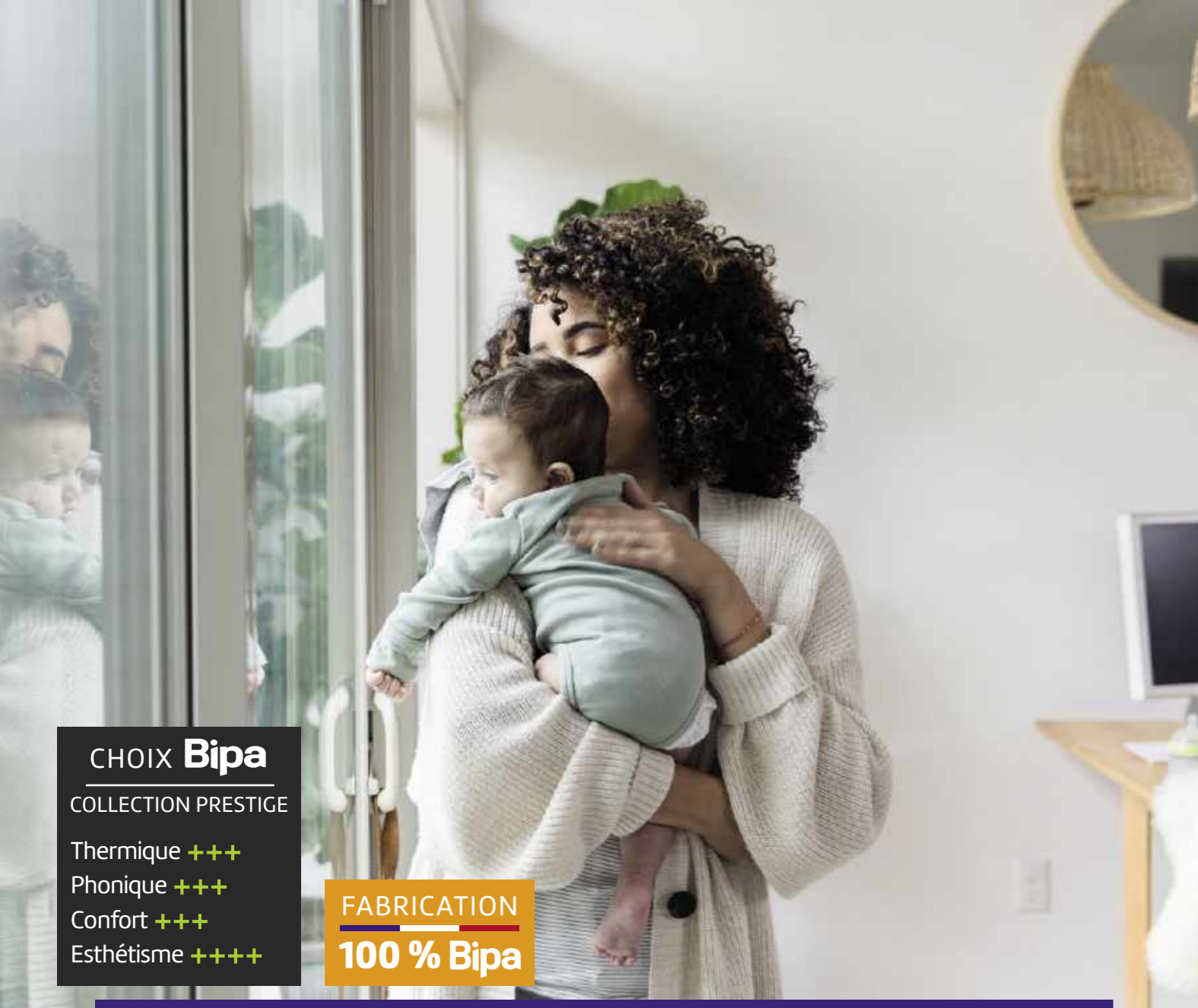

CHOIX Bipa
COLLECTION PRESTIGE

Thermique +++
Phonique +++
Confort +++
Esthétisme ++++

FABRICATION
100 % Bipa



Le choix du confort, du design et de la performance

LES AVANTAGES DE LA COLLECTION :

Une gamme très performante avec **des profilés exclusifs BIPA :**

- Meilleure performance thermique
- Isolation performante
- Une esthétique contemporaine
- Une sécurité renforcée

- Dormants 5 chambres et Ouvrants 76 mm, 6 chambres d'isolation pour une meilleure performance thermique
- Profilés NF - gamme sous DTA
- Performances A*4
- Performances 1,3 Uw - 0,39 Sw
- Vitrage 4/20/4 PEA warm-edge noir
- 106 mm de masse centrale
- Grille entrée d'air intégrée, plus esthétique dans le décor de la maison

- 2 finitions sans ébavurage « à Plat ou Grain d'orge », plus de retouche peinture pour une finition parfaite (suivant coloris)

• En standard la collection Prestige est oscillo-battante avec ferrage symétrique :

- Verrou à levier sur semi-fixe
- Renvoi d'angle à Galet champignon
- Gâche de sécurité
- Anti-dégondage
- Aération OB poignée à 135°

CHOISISSEZ VOTRE COLORIS PARMI :

- ✓ 3 finitions PVC « teintes » blanc ou couleurs **GARANTIE 10 ANS PVC BLANC**
- ✓ 4 finitions PVC Plaxé **GARANTIE 5 ANS COULEUR**
- ✓ 4 finitions « Spectral » au toucher velours et rendu ultra mat

CHOISISSEZ DES OPTIONS PARMI :

- Les petits bois
- Les entrées d'air
- Les soubassements des portes-fenêtres
- Les seuils
- Le ferrage invisible
- Les poignées au design droit en 4 coloris
- Confort et sécurité

Design semi-affleurant

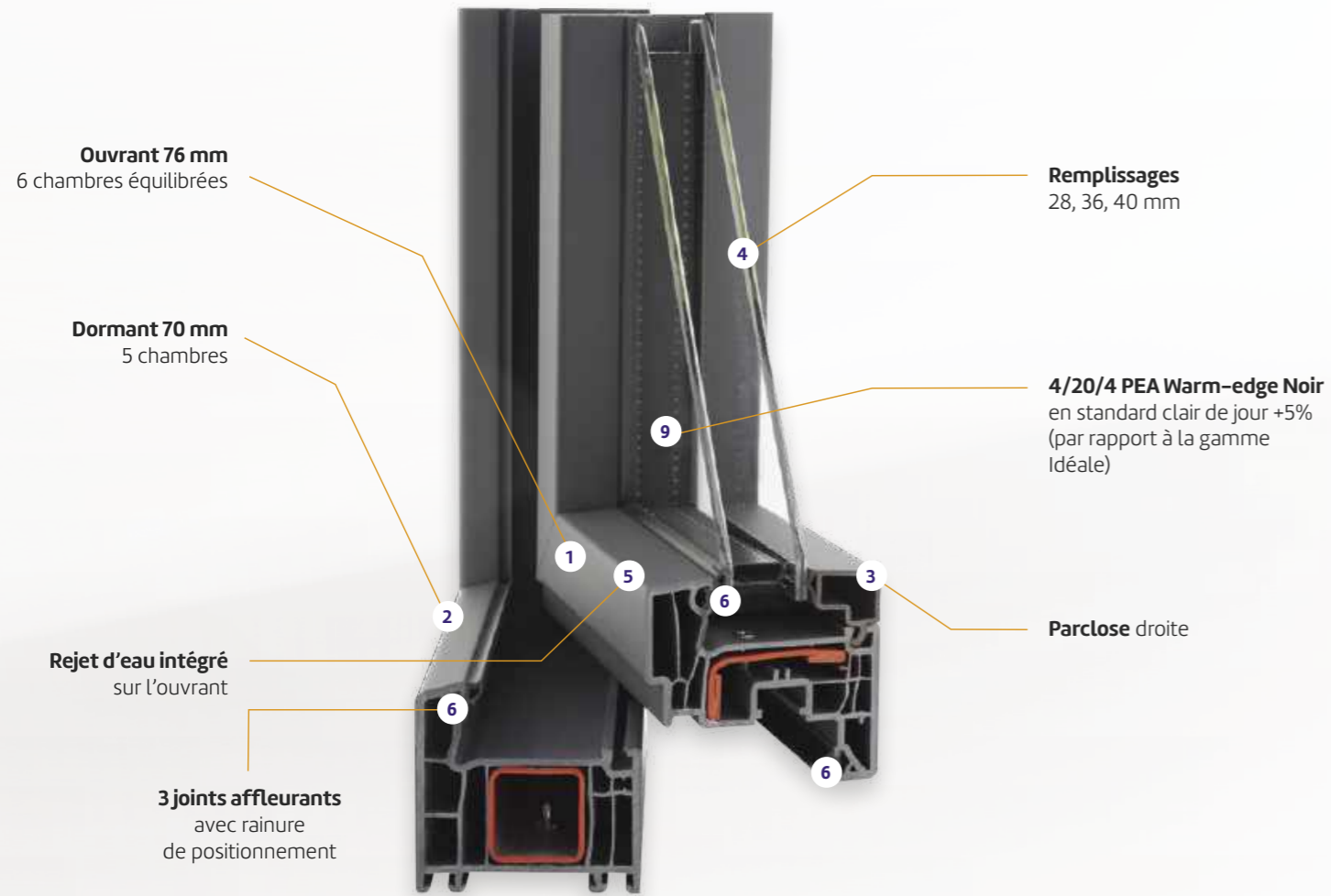

100% ouvrant renforcé sur teinte masse

100% dormant ouvrant renforcé sur la couleur

Perçage des renforts en rénovation

Battement central

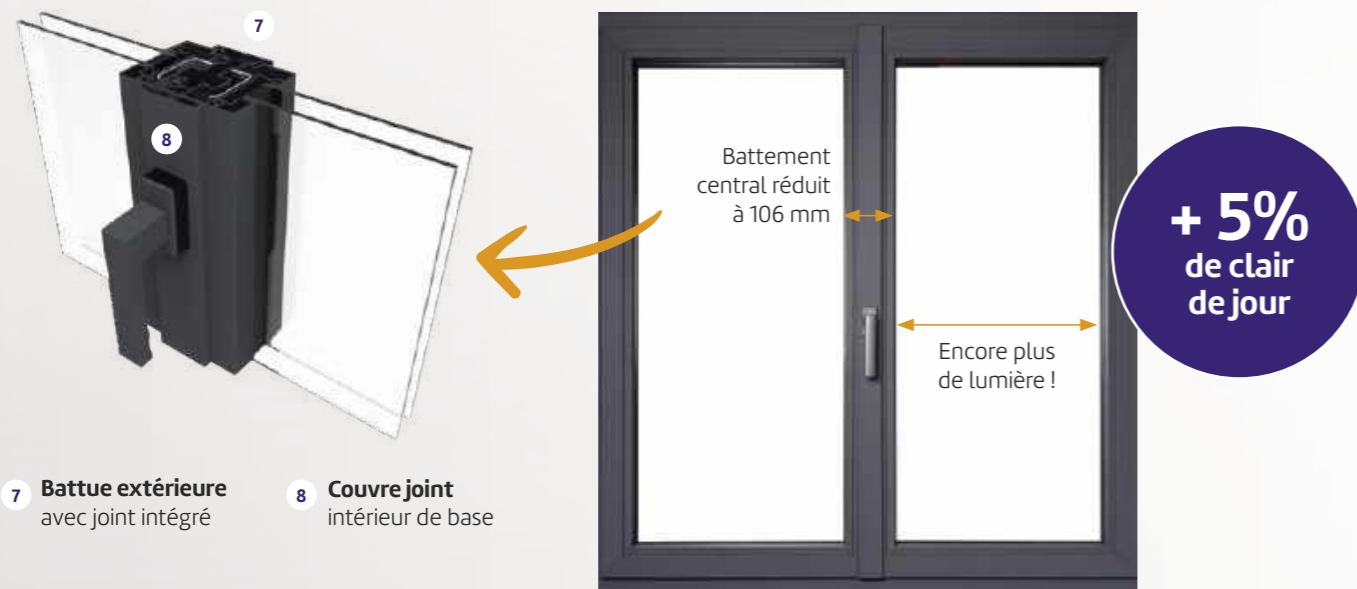

Finitions sans ébavurage

(suivant coloris)

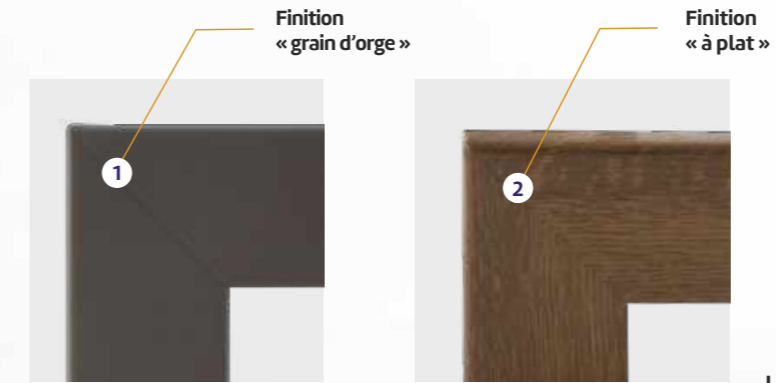

La finition « grain d'orge » montre une petite rainure

La finition « à plat » est bord à bord



Le Nuancier

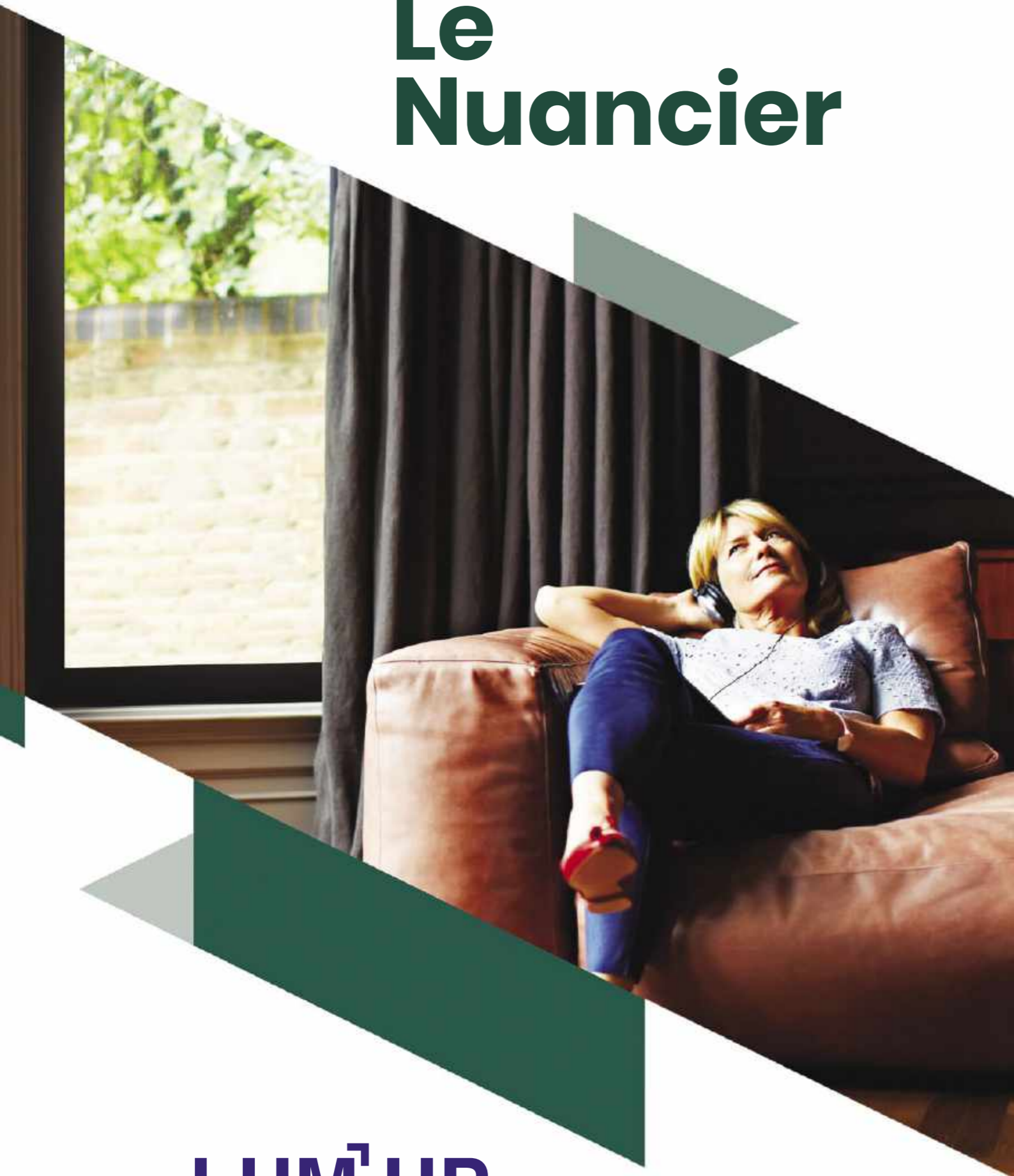

LUM¹ UP
Collection Prestige **Bipa**

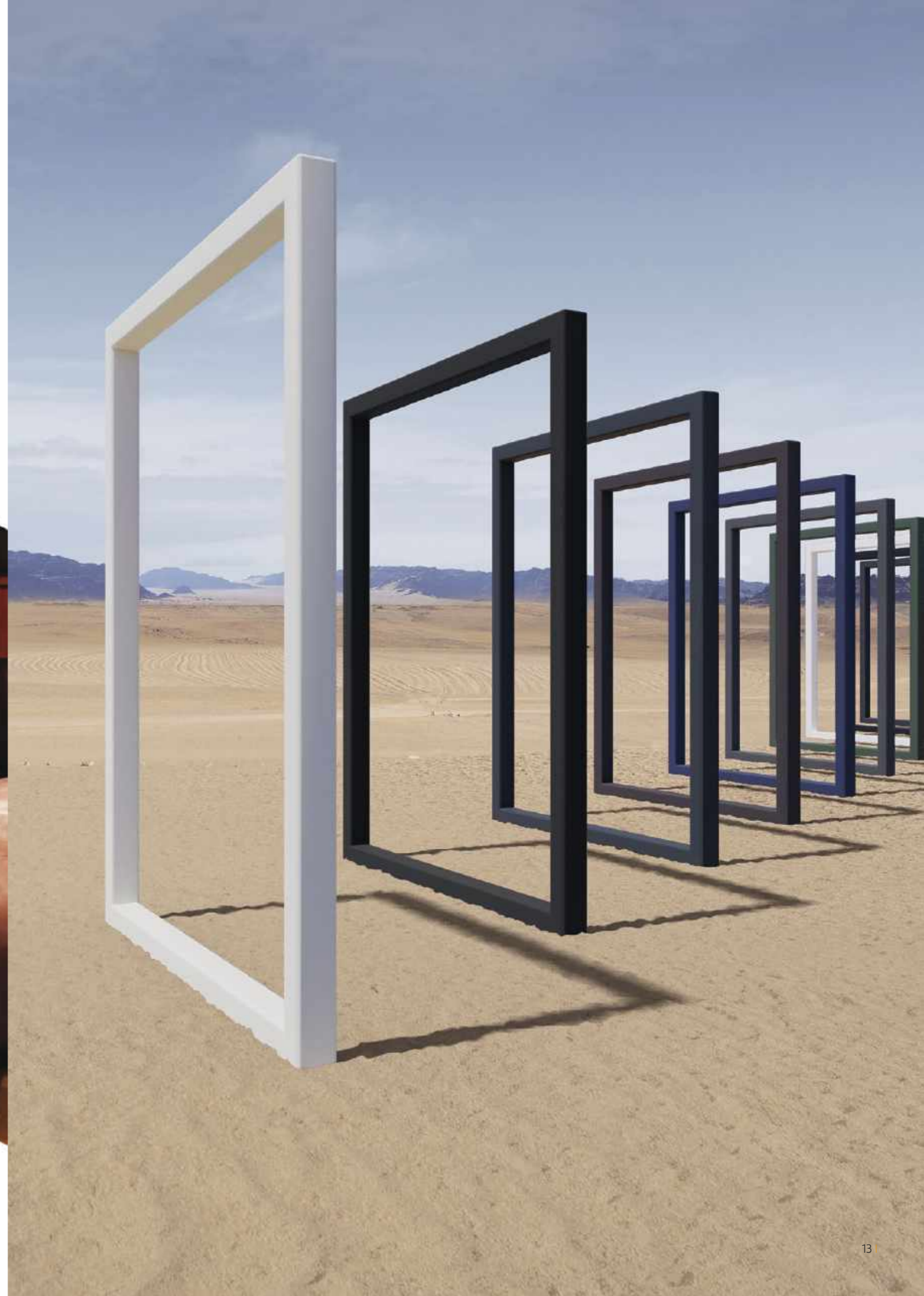

COLORISSIME LUM'UP

Collection Prestige Bipa

2021#2022

Bipa vous propose un choix unique de Finitions Plaxées, Spectral et teintées dans la masse.

Une palette de **11 finitions couleurs**, toutes **sous avis technique** et **garanties 5 ou 10 ans** suivant la combinaison gamme/couleur retenue.



Finition teintée dans la masse : 3 teintes

Une gamme de coloris sobres et intemporels, lisses au toucher.

BLANC
SIGNALISATION
REF : 003
RAL ± 9016

GRIS
REF : 007
RAL ± 7035

BEIGE
REF : 015
RAL ± 1015

**GARANTIE
10 ANS
PVC BLANC**

Finition Plaxée : 4 teintes

Les profils sont revêtus d'un film acrylique résistant aux UV. Cette finition permet de donner aux menuiseries l'aspect du bois naturel, ou du bois peint, sans la contrainte de la peinture annuelle.
(Une face extérieure ou deux faces)

Effet lisse

GRIS ANTHRACITE
REF : 1048
RAL ± 7016

**GARANTIE
5 ANS
COULEUR**

Effet structuré

CHÊNE OR
REF : 1110

GRIS BASALTE
REF : 1667
RAL ± 7012

BRUN CHOCOLAT
REF : 1008
RAL ± 8022

**GARANTIE
5 ANS
COULEUR**

Finition Spectral, un toucher unique ! 4 teintes

Une dimension esthétique qui offre un effet d'optique ultra mat et une sensation de velours au toucher. Une technologie de colorisation de haute qualité.
(Une face extérieure ou deux faces)

Effet ultra mat

ANTHRACITE
ULTRA MAT
REF :
RAL ± 7016

UMBRA
ULTRA MAT
REF :
EURAS C34

GRIS
ULTRA MAT
REF :
RAL ± 7040

NOIR GRAPHITE
ULTRA MAT
REF :
RAL ± 9011

**GARANTIE
5 ANS
COULEUR**





Les Options

LUM'UP

Collection Prestige | Bipa



Les petits bois

On les appelle encore petits bois, mais ils sont en PVC collés, intégrés en ALU laqué ou filmé, façon laiton ou gravés.



INTÉGRÉS BLANCS (ALU)

INTÉGRÉS EN COULEURS

INTÉGRÉS CHÊNE DORÉ

INTÉGRÉS DORÉS

INTÉGRÉS PLOMB

Entrée d'air

Toujours plus discret et encore plus performant, le système d'entrée d'air est maintenant intégré pour un design encore plus contemporain !



SYSTÈME VU DE L'EXTÉRIEUR



SYSTÈME VU DE L'INTÉRIEUR

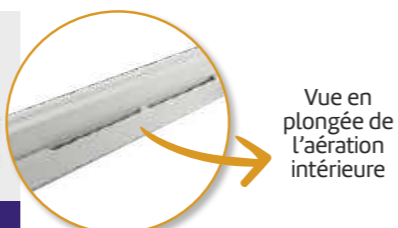

Vue en plongée de l'aération intérieure

SYSTÈME R'KLIC

GRILLE INTÉGRÉE AU DORMANT

USINAGE DE L'OUVRANT PAR LE DESSUS

Les soubassements des portes-fenêtres



LISSES



THERMOFORMÉS

Les poignées

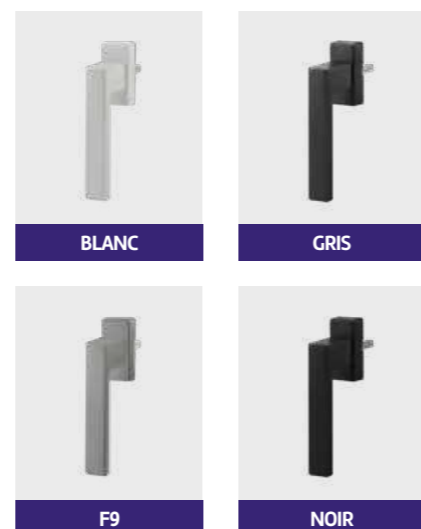

BLANC

GRIS

F9

NOIR

Les seuils

Seuil alu à battement à rupture thermique



70 mm

129 mm

190 mm

Seuil alu à plat à rupture thermique (Certifié PMR)



70 mm

129 mm

190 mm

Confort et sécurité



RENOI D'ANGLE

GACHE GALET CHAMPIGNON



ANTI SOULEVEMENT

LEVIER D'OUVERTURE SEMI-FIXE

Ferrage invisible



- Fenêtres oscillo-battantes/ouvrant à la française
- Ouvrant jusqu'à 150kg
- Ouverture jusqu'à 110°
- Montage simple et rapide
- Design moderne et épuré de la fenêtre

Les détails

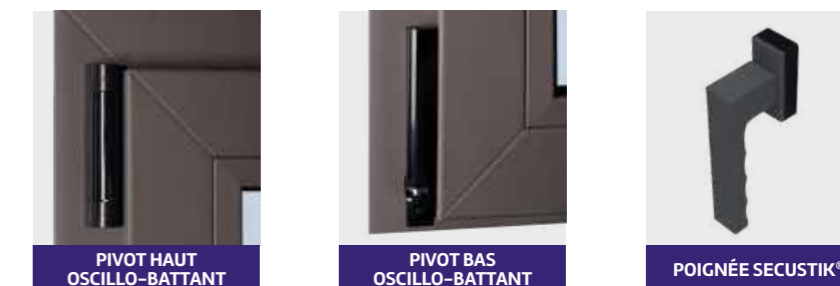

PIVOT HAUT OSCILLO-BATTANT

PIVOT BAS OSCILLO-BATTANT

POIGNÉE SECUSTIK®



1 Battement

2 Rejet d'eau intégré

3 Pare tempête



CHOISIR LA COLLECTION PRESTIGE, C'EST :

- Opter pour des fenêtres oscillo-battantes avec **finitions aux ébavurages parfaits.**
- Découvrir une **nouvelle gamme de couleurs Spectral** avec un **effet ultra mat** et une **sensation velours au toucher.**
- Adopter une **esthétique contemporaine au design droit** au sein de sa maison, « l'élégance unique ».



 **Bipa**

Collection Idéale

Collection Idéale

« Le parfait équilibre entre performance & adaptabilité »



CHOIX Bipa
COLLECTION IDÉALE

Thermique ++
Phonique ++
Confort +++
Esthétisme +++

FABRICATION
100 % Bipa

La fenêtre IDÉALE : un confort optimal grâce à des profilés de qualité

Le profilé neuf

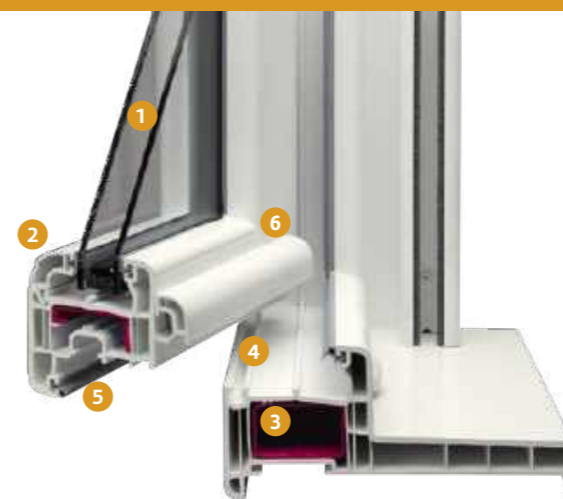

Le profilé rénovation



-  **1 Vitrage 4/16/4 de base**
(option : intercalaire thermique renforcé)
-  **2 Design arrondi**
-  **3 Renfort acier**
suivant abaque
-  **4 Zone sèche**
-  **5 Joint EPDM bi-fonction**
(Ethylène-Propylène -Diène-Monomère)
-  **6 UW 1.4 W/M².k**
-  **7 Aile de 27 mm, 42 mm ou 65 mm** pour un travail en rénovation de qualité sur-mesure

La collection IDÉALE : des solutions qui s'adaptent à vous et à vos projets

La fenêtre performante & adaptable

LES CARACTÉRISTIQUES :

Une gamme performante avec toutes les qualités du profilé PVC :

- Isolation thermique
- Isolation phonique
- Étanchéité
- Durabilité et facilité d'entretien

- Dormant de 70 mm – Ouvrant de 70 mm
- Sa composition permet un bon compromis thermique :
Uw=1,4WM-/m².K – Sw = 0,41
- Poignée Secustik® centrée sur battement réduit de 116 mm
- Double vitrage standard de 24 mm (Ug=1,1W/m².K) : 4/16TGI/4PEA

- Éligible au **crédit d'impôt**
- Menuiseries certifiées **NF-CSTB-A*3**
- Toutes les solutions de pose **en neuf** ou **en rénovation**

CHOISISSEZ VOTRE COLORIS PARMI :

- 3 finitions **PVC « teintes » blanc ou couleurs** **GARANTIE 15 ANS**
PVC BLANC
- 20 finitions **PVC Plaxé**
- 10 finitions **PVC Décoroc** **GARANTIE 10 ANS**
PVC COULEUR
- 1 finition **Chêne Or**

à découvrir en détail en p. 30 et 31

CHOISISSEZ DES OPTIONS PARMI :

- Vitrages nouvelle génération
- Formes et ouvertures étudiées à la demande
- Petits bois
- Quincaillerie
- Grille de ventilation
- Volets roulants
- Oscillo-battant avec ferrage symétrique
- Verrouillage semi-fixe

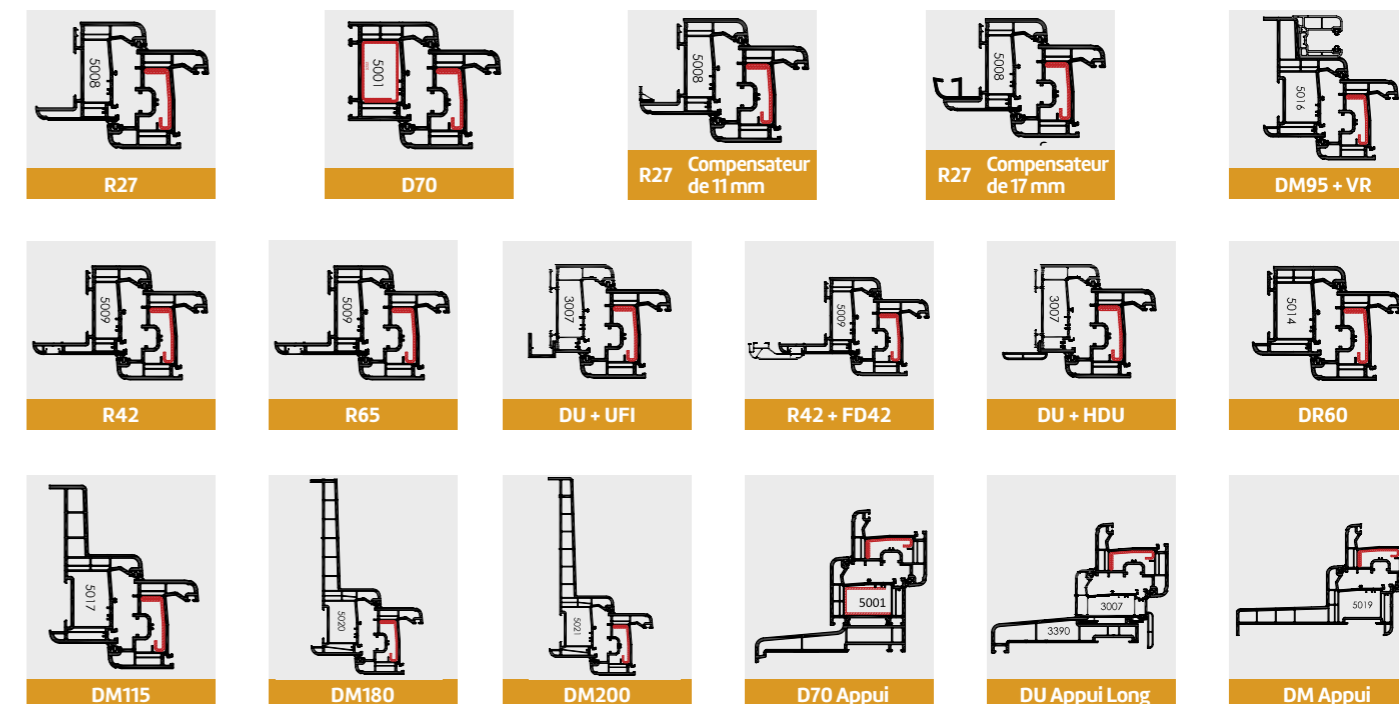

Les Vitrages

« Un large choix de vitrages qui s'adapte à votre intérieur »



Des produits d'isolation adaptés



LES CARACTÉRISTIQUES D'UNE MENUISERIE PERFORMANTE :

- À la fois **thermiques, phoniques et de sécurité**
- Différents éléments sont associés pour obtenir le **meilleur compromis en termes de qualité et de coûts**, comme **les profilés à chambres multiples, les doubles joints tubulaires à lèvres, le vitrage, les ferrures, etc.**

UN LARGE CHOIX DE VITRAGES ADAPTÉ POUR :

- **Limiter toute perte de chaleur de votre intérieur** (une performance notée « Uw »)
- **Réduire les nuisances sonores** de l'extérieur (une performance notée « Rw »)
- **S'adapter parfaitement à tous les projets** et faciliter leur réalisation
- **Augmenter la sécurité**

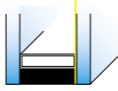
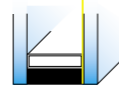
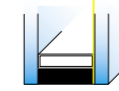
Les principales compositions et performances du vitrage

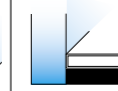
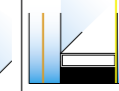
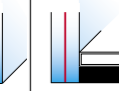
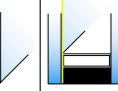
	4/16/4 ONE A	4/20/4 PEA	4/16/4 PEA	6/20/4 PEA	10/16/4 PEA	44 ² SILENCE 16/10 PEA	44 ² /16/4 PEA	4 PEA/14/4/14/4 PEA
								
	24 mm	28 mm	24 mm	30 mm	30 mm	35 mm	28 mm	40 mm
Thermique*	1	1,1	1,1	1,1	1,1	1,1	1,1	0,6
Acoustique	30 dB (a)	30 dB (a)	30 dB (a)	32 dB (a)	35 dB (a)	36 dB (a)	35 dB (a)	29 dB (a)
Sécurité	Classe 1	Classe 1	Classe 1	Classe 1	Classe 2	Classe 2	Classe 2	Classe 1

*Thermique : coefficient en partie courante W/(m².k)

Le Nuancier



Collection Idéale

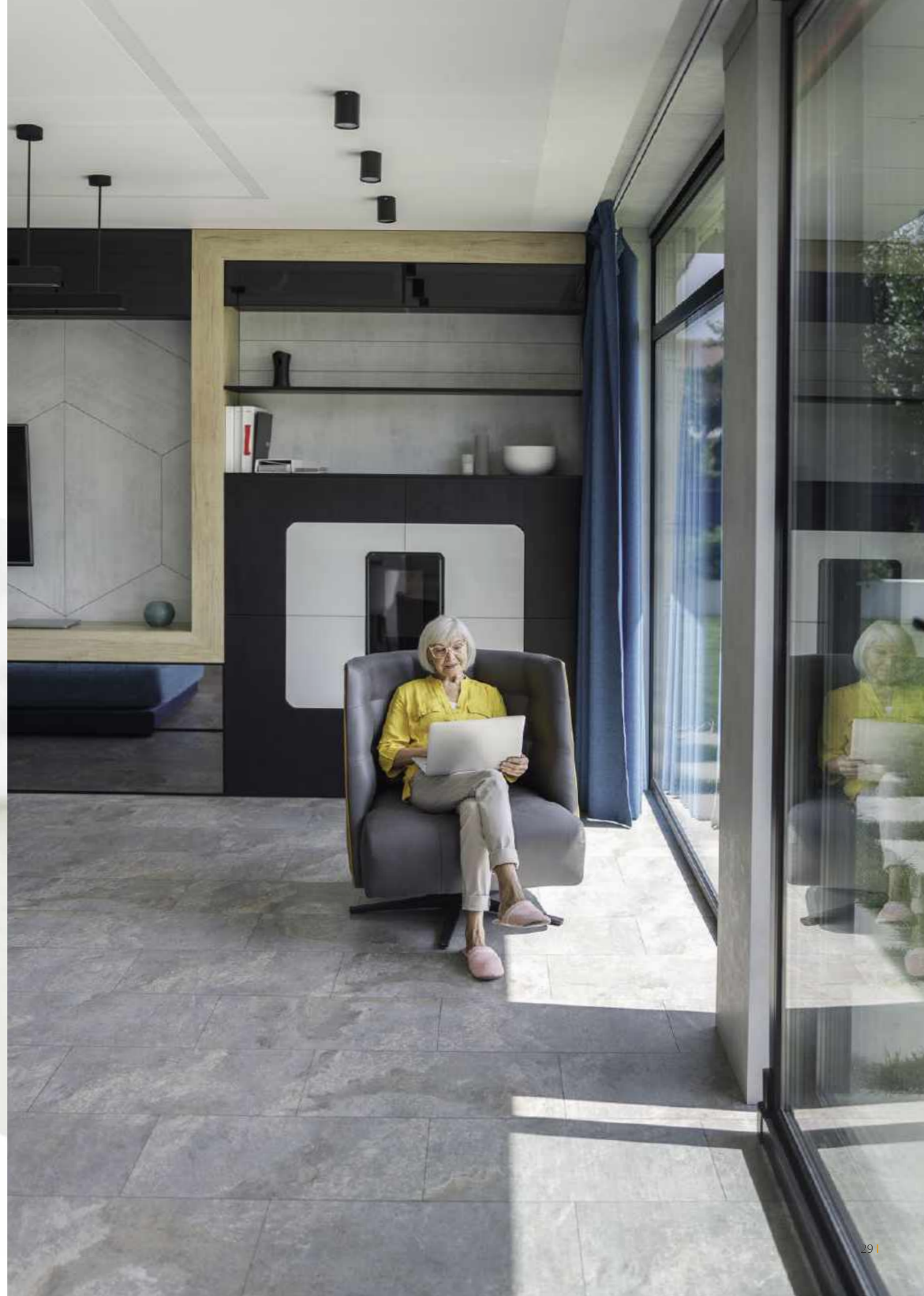

COLORISSIME

2021#2022

Bipa vous propose un choix unique de Finitions Plaxées, Thermolaquées et teintées dans la masse réalisables en fonction des différentes collections.

Une palette de **33 finitions couleurs**, toutes **sous avis technique** et **garanties 10 ou 15 ans** suivant le mix gamme/couleur retenu.



Finition thermolaquée :



10 teintes

FINITION UNIQUE

Procédé exclusif de revêtement, donnant aux profilés un aspect satiné et une texture grainée agréable à l'œil et au toucher. Ce revêtement présente une excellente résistance aux rayures et une haute stabilité chromatique.

BLANC CRÈME REF : 6096 RAL ± 9001	IVOIRE CLAIR REF : 6078 RAL ± 1015	ROUGE VIN REF : 6076 RAL ± 3005	BLEU ACIER REF : 6079 RAL ± 5011
GRIS QUARTZ REF : 6068 RAL ± 7039	GRIS NOIR REF : 6934 RAL ± 7021	GRIS ANTHRACITE REF : 6072 RAL ± 7016	GRIS TERRE D'OMBRE (GRIS NUIT) REF : 6067 RAL ± 7022
NOIR GRAPHITE REF : 6955 RAL ± 9011	GRIS FER REF : 6937 RAL ± 7011	GARANTIE 10 ANS COULEUR	

Finition teintée dans la masse : 3 teintes

Une gamme de coloris sobres et intemporels, lisses au toucher.

BLANC SIGNALISATION REF : 003 RAL ± 9016	GARANTIE 15 ANS PVC BLANC
BEIGE REF : 015 RAL ± 1015	
GRIS REF : 007 RAL ± 7047	

Finition Plaxée : 20 teintes

Les profilés sont revêtus d'un film acrylique résistant aux UV. Cette finition permet de donner aux menuiseries l'aspect du bois naturel, ou du bois peint, sans la contrainte de la peinture annuelle.

Effet bois naturels

CHÈNE OR REF : 1110	CHÈNE IRLANDAIS REF : 1145	CÈDRE GRIS REF : 1143	NOYER REF : 1154
MACORÉ REF : 1144	CHÈNE FONCÉ REF : 1025	BOIS DE ROSE REF : 1111	GARANTIE 10 ANS COULEUR

Films lisses

GRIS ANTHRACITE FINESSE REF : 1048 RAL ± 7016

Films mats

NOIR GRAPHITE MAT REF : 1043 RAL ± 9011

Effet bois colorés

BLANC PUR REF : 1019 RAL ± 9010	BLANC CRÈME REF : 1096 RAL ± 9001	GRIS REF : 1004 RAL ± 7001	GRIS QUARTZ REF : 1068 RAL ± 7039	GRIS BÉTON REF : 1114 RAL ± 7023	GRIS BASALTE REF : 1667 RAL ± 7012
ROUGE VIN REF : 1076 RAL ± 3005	VERT SAPIN REF : 1006 RAL ± 6009	GRIS ANTHRACITE REF : 1072 RAL ± 7016	BLEU ACIER REF : 1079 RAL ± 5011	BRUN CHOCOLAT REF : 1008 RAL ± 8022	GARANTIE 10 ANS COULEUR

Les finitions Décoroc thermolaquées existent uniquement en **bicoloration** (sauf le gris anthracite RAL 7016 en **monocoloration**).



Les Options

Collection Idéale



Les petits bois

On les appelle encore petits bois, mais ils sont en PVC collés, intégrés en ALU laqué ou filmé, façon laiton ou gravés.



INTÉGRÉS BLANCS (ALU)



INTÉGRÉS EN COULEURS



INTÉGRÉS CHÊNE DORÉ



INTÉGRÉS DORÉS



INTÉGRÉS PLOMB

Les fenêtres oscillo-battantes

Le système oscillo-battant vous permet de laisser vos fenêtres entrouvertes en toute sécurité.

L'air peut circuler ainsi dans toutes les pièces de votre habitation sans que vous n'ayez à surveiller que vos jeunes enfants ou votre animal domestique ne tentent d'enjamber une fenêtre ouverte.

De même, pouvoir ouvrir ses fenêtres sans craindre les visiteurs indésirables prend toute sa mesure si vous habitez un appartement situé au rez-de-chaussée.



Les soubassements des portes-fenêtres



FRISÉS (SBF)

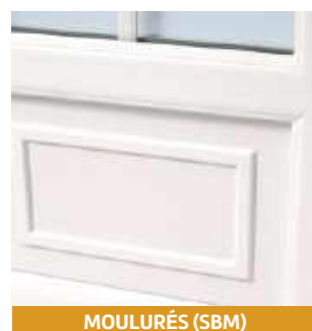

MOULURÉS (SBM)



LISSES (SBL)



THERMOFORMÉS

Les seuils



SEUIL ALU À BATTEMENT À RUPTURE THERMIQUE



SEUIL ALU À PLAT À RUPTURE THERMIQUE*

*Certifié PMR

Les détails



LA FINITION DE L'ÉBAVURAGE



LES PAUMELLES



LA POIGNÉE SECUSTIK®

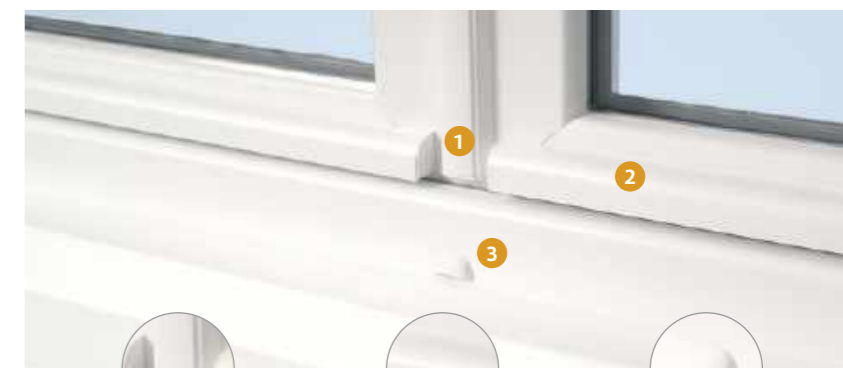

1 Battement mouluré

2 Jet d'eau avec embouts

3 Pare tempête

Les accessoires

Les fausses crémones**



FC 6 BOUTON RAINURÉ BLANC

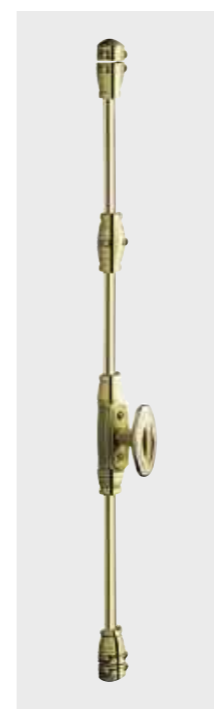

FC 7 BOUTON RAINURÉ LAITON

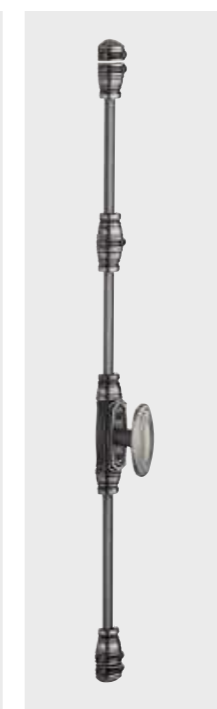

FC 3 BOUTON RAINURÉ FER PATINÉ

Les poignées

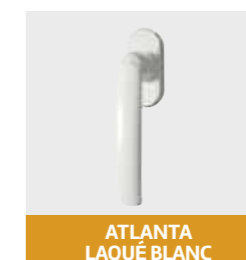

ATLANTA LAQUÉ BLANC

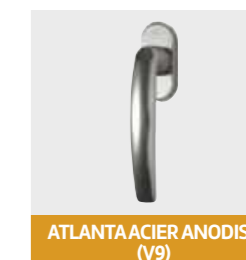

ATLANTA ACIER ANODISÉ (V9)

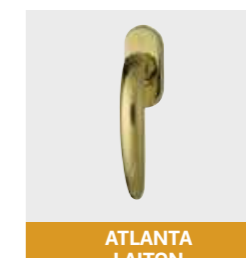

ATLANTA LAITON



CACHE FICHE LAITON



BÉQUILLE

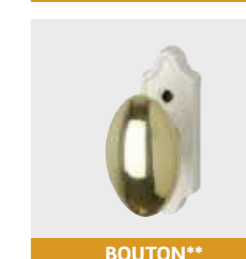

BOUTON**

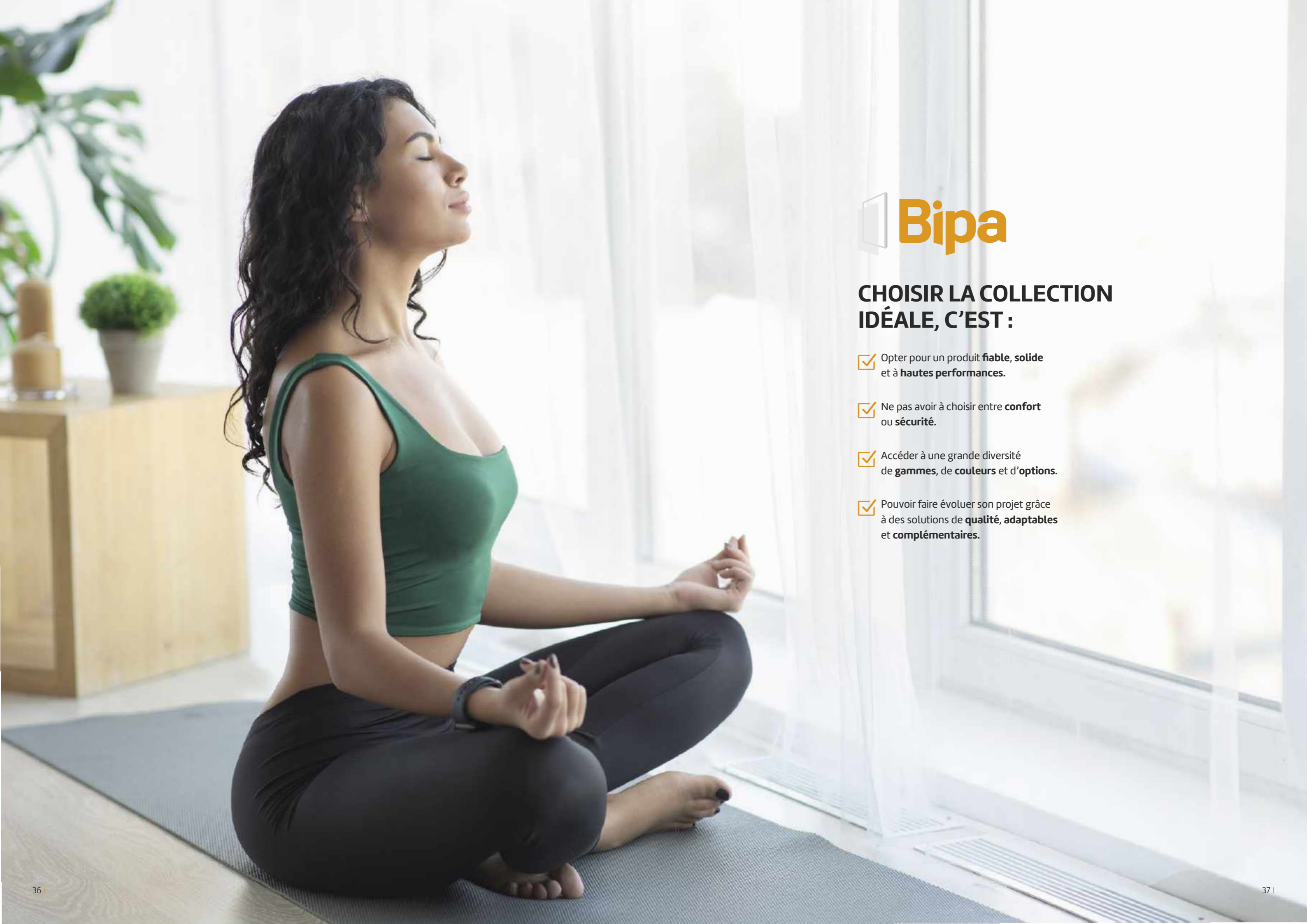

Bipa

CHOISIR LA COLLECTION IDÉALE, C'EST :

- ✓ Opter pour un produit **fiable, solide** et à **hautes performances**.
- ✓ Ne pas avoir à choisir entre **confort** ou **sécurité**.
- ✓ Accéder à une grande diversité de **gammes**, de **couleurs** et d'**options**.
- ✓ Pouvoir faire évoluer son projet grâce à des solutions de **qualité, adaptables** et **complémentaires**.



Les Coulissants

Collection Easy Light



Collection Easy Light



Fabrication
100% BIPA



100 %
recyclable



Éligible
au CITE*

Les caractéristiques de la Collection Easy Light

- **Dormants neufs** monoblocs de **70 à 160 mm**
- **Dormants rénovation** avec **aile de 27 mm**, fixation vis vérins, ou **aile de 42 mm**, fixation façade - **vitrage de 24 mm ou de 28 mm**
- **Ensemble composé possible** (allège et imposte)
- **Battement central ultra-fin de 35 mm**, assemblage mécanique des ouvrants en composite avec fibre continue (le Design de l'Aluminium)
- **Réutilisable en 2, 3 ou 4 vantaux** avec chariots réglables
- **Fermeture 2 ou 4 points** en fonction des limites dimensionnelles
- **Poignée (marque croisée DS) : 2 types de poignées au choix** - Tirage « SMASH » ou Rotative « SYMBIOSE »
- **Seuil ALU PMR**

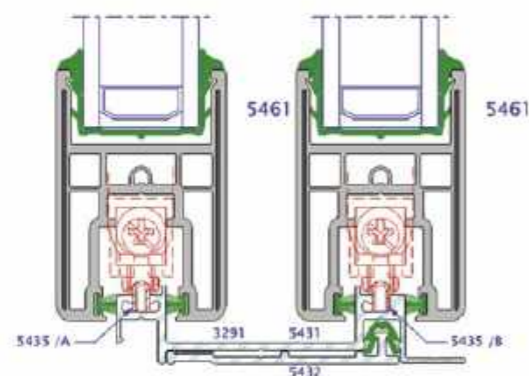

* selon vitrage et dimensions

Les caractéristiques techniques

LUMINOSITÉ • ISOLATION • DESIGN

Easy Light allie avec succès le design de l'aluminium et les performances thermiques du composite



• L'élégance et la finesse du design

Épaisseur du battement central ultra fin : **35 mm**

• Des performances lumineuses et solaires

Transmission lumineuse.
Une bonne pénétration de la lumière et de la chaleur :

TLw > 0,5

Facteur solaire. Menuiserie claire, plaxée ou laquée avec coloris extérieurs L ≥ 82 : **Sw > 0,3**

• Le coulissant le plus performant du marché

Performances thermiques exceptionnelles selon les dimensions (2 vantaux L = 2,35 x H = 2,18 m), le vitrage (Ug = 1) et les options (bouclier thermique) :

Uw = 1,2 W/m².K

Easy Light est éligible au CITE (Crédit d'Impôt Transition Énergétique) selon la loi en vigueur.

• Des performances acoustiques

Suivant le vitrage : **28 à 32 dB**

• Une étanchéité à l'air renforcée

Le meilleur classement à l'air : **A*4**

Les Volets Roulants



Les volets roulants : Storbox 2.0

Nouveau design, nouvelle technique de fabrication et de montage :

- Une acoustique plus performante
- Un enroulement optimisé sur le plus petit coffre
- $U_c < 1$
- Le SAV simplifié grâce à un nouveau système de tiroir
- Des résultats d'étanchéité à l'air exceptionnels grâce à un joint périphérique intégré au produit

Ce type de fermeture présente beaucoup d'avantages :

- Facilité d'utilisation sans ouvrir la fenêtre
- Facilité d'entretien
- Isolation thermique optimale
- Choix de la manœuvre



Performances

	Storbox 2.0
Thermiques	$U_c = 1.0$
Air	C4*
Acoustiques	46 dB***

Taille des coffres

	Storbox 2.0	
	Petit	Grand
Hauteur	190	220
Largeur	240	240

Enroulement

	Storbox 2.0	
	Petit	Grand
Alu Ev 39	2 262 mm	3 120 mm
PVC 40	1 880 mm	2 655 mm

Motorisations

MOTORISATION FILAIRE	MOTORISATION RADIO SOMFY (RTS OU IO)	MOTORISATION RADIO ZUNI	MOTORISATION RADIO ZIGBEE
<p>Manœuvre SMOOVE</p>	<p>Manœuvre SMOOVE (émetteur mural)</p>	<p>Manœuvre OPY (émetteur mural)</p>	<p>Manœuvre (émetteur mural)</p>
	<p>Manœuvre Telis 1 OU Situo (commande individuelle portable)</p>	<p>Manœuvre UNO (commande individuelle portable)</p>	<p>Manœuvre (commande individuelle portable)</p>
	<p>Manœuvre Telis 6 chronis (émetteur général 6 zones + horloge)</p>	<p>Manœuvre NOE (émetteur général 8 zones + horloge)</p>	<p>Manœuvre ZOE (émetteur général 10 zones + horloge)</p>
	<p>Manœuvre Telis 4 OU situo (émetteur général 5 zones)</p>		

UN LARGE CHOIX DE COULEURS

Collection Idéale

Finition teintée dans la masse : 3 teintes

BLANC SIGNALISATION REF : 003 - RAL ± 9016	GRIS REF : 007 - RAL ± 7047	BEIGE REF : 015 - RAL ± 1015
--	-----------------------------------	------------------------------------

GARANTIE 10 ANS
PVC BLANC

Finition thermolaquée : 10 teintes

FINITION UNIQUE

BLANC CRÈME REF : 6096 - RAL ± 9001	IVOIRE CLAIR REF : 6078 - RAL ± 1015	ROUGE VIN REF : 6076 - RAL ± 3005	BLEU ACIER REF : 6079 - RAL ± 5011	NOIR GRAPHITE REF : 6955 - RAL ± 9011
GRIS QUARTZ REF : 6068 - RAL ± 7039	GRIS NOIR REF : 6934 - RAL ± 7021	GRIS ANTHRACITE REF : 6072 - RAL ± 7016	GRIS TERRE D'OMBRE (GRIS NUIT) REF : 6067 - RAL ± 7022	GRIS FER REF : 6937 - RAL ± 7011

DECOROC
- BY DECEUNINCK -

GARANTIE 5 ANS
COULEUR

Finition Plaxée : 19 teintes

Effet bois naturels

CHÈNE OR REF : 1110	CÈDRE GRIS REF : 1143	CHÈNE IRLANDAIS REF : 1145	NOYER REF : 1154
MACORÉ REF : 1144	CHÈNE FONCÉ REF : 1025	BOIS DE ROSE REF : 1111	

Effet bois colorés

BLANC PUR REF : 1019 - RAL ± 9010	BLANC CRÈME REF : 1096 - RAL ± 9001	GRIS REF : 1004 - RAL ± 7001	GRIS QUARTZ REF : 1068 - RAL ± 7039
GRIS BÉTON REF : 1114 - RAL ± 7023	ROUGE VIN REF : 1076 - RAL ± 3005	VERT SAPIN REF : 1006 - RAL ± 6009	GRIS ANTHRACITE REF : 1072 - RAL ± 7016
GRIS BASALTE REF : 1667 - RAL ± 7012	BRUN CHOCOLAT REF : 1008 - RAL ± 8022		

Films mats

NOIR GRAPHITE MAT REF : 1043 - RAL ± 9011

GARANTIE 5 ANS
COULEUR

Films lisses

GRIS ANTHRACITE FINESSE REF : 1048 - RAL ± 7016

GARANTIE 5 ANS
COULEUR

Collection Prestige

Finition Spectral : 4 teintes

Effet ultra mat

ANTHRACITE ULTRA MAT REF : - RAL ± 7016	UMBRA ULTRA MAT REF : - EURAS C34
GRIS ULTRA MAT REF : - RAL ± 7040	NOIR GRAPHITE ULTRA MAT REF : - RAL ± 9011

GARANTIE 5 ANS
COULEUR

Finition Plaxée : 4 teintes

Effet lisse

GRIS ANTHRACITE REF : 1048 - RAL ± 7016

Effet structuré

CHÈNE OR REF : 1110	GRIS BASALTE REF : 1667 - RAL ± 7012	BRUN CHOCOLAT REF : 1008 - RAL ± 8022
------------------------	--	---

GARANTIE 5 ANS
COULEUR

Finition teintée dans la masse : 3 teintes

BLANC SIGNALISATION REF : 003 - RAL ± 9016	GRIS REF : 007 - RAL ± 7035	BEIGE REF : 015 - RAL ± 1015
--	-----------------------------------	------------------------------------

GARANTIE 10 ANS
PVC BLANC



Bipa

La Menuiserie

sans commune mesure

7-9 route de Soissons - 02370 Vailly-sur-Aisne
Tél. : 03 23 76 38 38 - Fax : 03 23 76 38 39 - email : bipa.sa@bipa.fr
www.bipa.fr

